



**INSTRUKCJA SPRZEDAŻY**  
Przemysł i rynek konstrukcyjny

Kliknij na logo w dowolnym miejscu dokumentu, aby powrócić do tej strony poprzez

## INSTRUKCJA SPRZEDAŻY

## LAMPY ROBOCZE I WARSZTATOWE

## PRODUKTY SPECJALISTYCZNE

## NARZĘDZIA WSPIERAJĄCE SPRZEDAŻ

## WIEDZA O ŚWIETLE

[O INSTRUKCJI  
SPRZEDAŻY](#)

[LAMPY RĘCZNE](#)

[LAMPY LINIOWE LINE LIGHT](#)

[JAK SPRZEDAĆ PRODUKTY  
SCANGRIP KLIENTOWI  
KOŃCOWEMU?](#)

[ŁADOWARKI USB](#)

[CO NOWEGO](#)

[LATARKI](#)

[LAMPY DO STREF](#)

[KOŃCOWEMU?](#)

[TERMINY TECHNICZNE](#)

[OFERTA BIZNESOWA  
SCANGRIP](#)

[CZOŁÓWKI](#)

[PRZECIWWYBUCHOWYCH](#)

[ZESTAWY DEMO](#)

[STOPIEŃ OCHRONY](#)

[MAŁE NAŚWIETLACZE](#)

[PREZENTERY SKLEPOWE](#)

[TEMPERATURY KOLORÓW](#)

[GRUPA HULTAFORS](#)

[NAŚWIETLACZE](#)

[PROMOCJE](#)

[BLUETOOTH CONTROL](#)

[GO GREEN](#)

[LAMPY ROBOCZE  
AREA LIGHTS](#)

[SPERSONALIZOWANE](#)

[GWARANCJA 3 LATA](#)

[TYPY KLIENTÓW](#)

[TOWER LIGHTS](#)

[LAMPY SPERSONALIZOWNE](#)

[CZĘŚCI ZAMIENNE](#)

[KIEDY KLIENCI  
KUPUJĄ?](#)

[LAMPY BUDOWLANE](#)

[STRONA PARTNERSKA  
SCANGRIP BUSINESS PARTNER  
SITE](#)

[SCANGRIP CONNECT](#)

[AKCESORIA](#)

Kliknij tytuł, aby przejść do sekcji

[CORDLESS-ALLIANCE-SYSTEM  
CAS](#)

[POBIERZ BROSZURY](#)

# CO NOWEGO W INSTRUKCJI SPRZEDAŻY?

Poniżej znajdziecie Państwo listę głównych tematów wraz z linkami do odpowiednich rozdziałów “CO NOWEGO W INSTRUKCJI SPRZEDAŻY”

## INSTRUKCJA SPRZEDAŻY

[JAK TO ROBI SCANGRIP](#)

## LAMPY ROBOCZE I WARSZTATOWE

[LAMPY CZOŁOWA](#)

[FLEX WEAR](#)

[BASIC CONNECT](#)

[DUO CONNECT](#)

[TOVER COMPACT CONNECT](#)

[MULTILIGHT CONNECT](#)

[UCHWYT NA KASK I-VIEW](#)

[CONNECTOR](#)

## PRODUKTY SPECJALISTYCZNE

## NARZĘDZIA WSPIERAJĄCE SPRZEDAŻ

[JAK SPRZEDAWAĆ SERIĘ  
CONNECT](#)

[PREZENTERY SKLEPOWE](#)

[ZESTAWY DEMO](#)

## WIEDZA O ŚWIETLE

[STEROWANIE BLUETOOTH](#)

Aktualizacja główna

Nowy cennik od stycznia 2023

## JAK KORZYSTAĆ Z INSTRUKCJI



Można zapoznać się z całą treścią przewodnika od początku do końca lub jedynie z jego wybranymi częściami według potrzeby.

Najlepiej przeglądać w trybie pełnoekranowym, a na tabletach i smartfonach przy użyciu aplikacji Acrobat.

Kliknij tytuł w spisie treści, aby przejść bezpośrednio do wybranego rozdziału. Kliknięcie na logo SCANGRIP spowoduje powrót do spisu treści.

Rozdziały dot. produktów zostały podzielone wg. najbardziej istotnych grup klientów. Użyj przedstawionej segmentacji, w celu przyporządkowania typu klienta i najbardziej popularnych produktów.

Kliknij na , aby obejrzeć filmy dot. produktów, jeśli tylko dostępne.

Rozdział dotyczący wiedzy ogólnej na końcu instrukcji prezentuje bardziej szczegółowe informacje z zakresu terminów technicznych i zagadnień koncepcyjnych.

## PRODUKT NA KAŻDĄ POTRZEBĘ

Asortyment SCANGRIP obejmuje produkty do wielu różnych zastosowań oraz typów klientów końcowych. Ta instrukcja została przygotowana, aby wesprzeć naszych partnerów w sprzedaży oświetlenia SCANGRIP.

Otrzymasz...

- Przegląd najbardziej istotnych produktów oświetleniowych dla rynku motoryzacyjnego przemysłu i rynku konstrukcyjnego, przedstawiając produkty w odniesieniu do ich najbardziej typowych użytkowników i ich głównych różnic.
- Najbardziej istotne narzędzia sprzedażowe mające na celu wsparcie przy demonstracji produktów wraz ze zintegrowanymi linkami z ich prezentacjami na YouTube.

Naszym celem jest dostarczenie organizacjom naszych partnerów handlowych przejrzystego i łatwego w użyciu przewodnika jak sprzedawać produkty SCANGRIP w efektywny i nieskomplikowany sposób, wspierającego tworzenie nowych możliwości biznesowych naszych partnerów.



# WORK LIGHTS OF THE FUTURE

Designed by us. Manufactured by us.

**SCANGRIP**<sup>®</sup>  
INNOVATION FROM DENMARK

## OFERTA BIZNESOWA SCANGRIP



### Tworzenie oświetlenia i możliwości biznesowych

SCANGRIP jako wiodący producent innowacyjnego oświetlenia miejsca pracy dostarcza najszerszy i najbardziej konkurencyjny zakres oferty oświetlenia na rynku.

Chcielibyśmy być długoterminowym partnerem, którego jasnym celem jest stworzenie atrakcyjnych możliwości biznesowych, wzmocnienia pozycji rynkowej oraz poszerzenia działalności biznesowej firm naszych partnerów.

Jako partnerzy marki SCANGRIP będziecie mogli czerpać korzyści z naszej elastycznej, globalnej sieci zaopatrzeniowej i wybrać dostosowany do waszych oczekiwań model biznesowy w zakresie charakteru i zakresu współpracy oraz logistyki.

Bądź na bieżąco i odwiedź na nas



Odwiedź na też międzynarodowych targach



# WORK LIGHTS OF THE FUTURE

Designed by us. Manufactured by us.

**SCANGRIP**<sup>®</sup>  
INNOVATION FROM DENMARK

## GRUPA HULTAFORS

### SCANGRIP częścią GRUPY HULTAFORS

W 2021 SCANGRIP stał się częścią GRUPY HULTAFORS – globalnej firmy oferującej unikatowe portfolio marek z segmentu premium w zakresie ochrony osobistej, narzędzi ręcznych i innego wyposażenia skierowanego dla wymagających rzemieślników.

Hultafors, podobnie jak SCANGRIP, ma długą historię w tworzeniu innowacyjnych produktów o wysokiej jakości jak np. ikoniczna miara składana.



# WORK LIGHTS OF THE FUTURE

Designed by us. Manufactured by us.

## GO GREEN

### Energooszczędność – Długa żywotność – Lepszy wybór dla klimatu

SCANGRIP jest liderem w dziedzinie wdrażania i wykorzystywania nowych technologii do rozwoju wysokiej jakości, wydajnych i odpornych lamp.

Nawet już wiele lat temu, gdy rozpoczynaliśmy produkcję lamp, stosowaliśmy energooszczędne diody LED o wysokiej wydajności. Również w chwili obecnej nasze rozwiązania oświetleniowe tworzone są w taki sposób, żeby były energooszczędne, odporne na zużycie mechaniczne i cechowały się długą żywotnością.

Tym właśnie jest idea **GO GREEN**

Dalsze informacje na: [SCANGRIP.COM/GO-GREEN](https://www.scangrip.com/go-green)





# CORDLESS ALLIANCE SYSTEM - CAS



## Jenen akumulator, wiele rozwiązań

Cordless Alliance System to zrzeszenie łączące producentów urządzeń elektrotechnicznych obejmujące system akumulatorów zapewniający 100% kompatybilności ponad 300 urządzeń, i to jedynie o napięciu klasy 18V.

Od 2009 zestawy akumulatorów marki METABO są w 100% kompatybilne z pozostałymi urządzeniami – dzisiaj ten system nazywa się CAS.

SCANGRIP jest jednym z 35 producentów należącym do grupy CAS i specjalizuje się w produkcji profesjonalnego oświetlenia dla rynku motoryzacyjnego, przemysłu i branży konstrukcyjnej.



# SEGMENT PRZEMYSŁU

## Główne typy klientów

## Najbardziej popularne produkty wg. typów klientów

Ogólna produkcja



Utrzymanie ruchu i naprawy  
Inżynieria  
Inspekcje i nadzór jakości



Przemysł morski i stoczniowy



Statki i konstrukcje morskie  
Utrzymanie ruchu i naprawy  
Prace warsztatowe  
Transport i bezpieczeństwo



Produkcja niebezpieczna



Środowisko niebezpieczne  
Wymagania ATEX lub IECEx  
Substancja palne, gazy lub pyły



Przemysł lotniczy



Naprawy lub obsługa lotnisk  
Serwis i inspekcja  
Usługi porządkowe



Służby publiczne



Straż pożarna, policja i służby ratownicze  
Służby publiczne i opieka zdrowia  
Wojsko



Usługi dozorcze



Sprzątanie i utrzymanie  
Ochrona  
Usługi kominiarskie sweep and inne usługi



  
Kliknij tytuł, aby  
przejsć do sekcji

# SEGMENT RYNKU KONSTRUKCJI

## Główne typy klientów

## Najbardziej popularne produkty wg. typów klientów

 <p>Cieśle</p>	Rynek budowlany i wykończeniowy Prace wewnętrzne i na zewnątrz					
 <p>Elektrycy</p>	Instalacja i naprawy elektryczne Instalacja i naprawa sieci					
 <p>Hydraulicy</p>	Montaż i naprawa wodociągów Instalacja urządzeń sanitarnych Ślusarstwo					
 <p>Malarze</p>	Malarze i dekoratorzy Prace wykończeniowe Tynkarstwo					
 <p>Murarze</p>	Budownictwo i posadzkarstwo Prace wewnętrzne i na zewnątrz					
 <p>Ogólny rynek budowlany</p>	Ogólny rynek budowlany Roboty budowlane i betoniarские Imprezy publiczne					
 <p>Roboty drogowe i kolejowe</p>	Wypożyczalnie sprzętu i maszyn Roboty drogowe Utrzymanie i roboty kolejowe					

  
Kliknij tytuł, aby przejść do sekcji

# LINIA PRODUKTÓW WORK LIGHT

**SCANGRIP®**

INNOVATION FROM DENMARK

Oświetlanie dla profesjonalistów

- Wysokiej klasy oświetlenie miejsca pracy dla profesjonalistów
- Najnowsze rozwiązania technologiczne w celu osiągnięcia najlepszej wydajności
- Ekstremalnie wysoka trwałość i funkcjonalny design
- Rozszerzony okres gwarancji

3

years  
warranty

PATENT PROTECTED



# LINIA PRODUKTÓW LITE

**SCANGRIP®**

INNOVATION FROM DENMARK

Stworzone, aby wykonać zadanie

- Rozsądne oświetlenie
- Wspaniała relacja jakości do ceny
- Konstrukcja oparta na sprawdzonych rozwiązaniach technologicznych
- Zoptymalizowany, funkcjonalny i zorientowany na użytkownika design



# LINIA PRODUKTÓW CONNECT



**SCANGRIP**<sup>®</sup>

INNOVATION FROM DENMARK

Jedna linia oświetlenia dla wszystkich zestawów akumulatorów

- Lamy robocze kompatybilne z zestawami akumulatorów 18V/20V pochodzącymi od wszystkich wiodących producentów elektronarzędzi
- Inteligentny adapter BATTERY SAFETY SYSTEM
- Kompatybilne z systemem akumulatorów METABO/CAS “brak konieczności dodatkowego adaptera” 
- Zasilacz CONNECT POWER SUPPLY do ładowania prądem sieciowym gwarantuje nieograniczoną dostępność oświetlenia



# LINIA PRODUKTÓW CONNECT

Linia produktów serii CONNECT to rozwiązanie jednego oświetlenie do wszystkich zestawów akumulatorów 18V/20V

- Łączymy świat akumulatorów elektronarzędzi z profesjonalnymi lampami roboczymi, dając możliwość wyboru użycia wersji lampy BEZ KABLEM lub z KABLEM, w zależności od potrzeby
- Kompatybilne z systemem akumulatorów METABO/CAS “brak konieczności dodatkowego adaptera” 
- INTELIGENTNE adaptory SMART CONNECTORS z niezależnym zabezpieczeniem przed rozładowaniem, przeładowaniem i monitoringi temperatury
- Adaptory SMART CONNECTORS są atestowane przez [TÜV Rheinland](#)
- Ładowarka CONNECT POWER SUPPLY do ładowania prądem sieciowym gwarantuje nieograniczoną dostępność oświetlenia
- [FAQ](#)

**SCANGRIP®**  
CONNECT



# LAMPY RĘCZNE

- Funkcjonalność lampy i latarki zintegrowana jednym
- Silne, wbudowane magnesy i chowane uchwyty pozwalające na zastosowanie lampy bez użycia rąk
- Elastyczna głowica lampy obracająca się w zakresie 180°

**SCANGRIP®**

INNOVATION FROM DENMARK

				
				
				
	<b>MAG PRO</b>	<b>MINI MAG PRO</b>	<b>MAG</b>	<b>MAG PEN 3</b>
	600	200	300	150
	54	54	20	20
	1.5h - 15h	2h - 20h	2.5h - 5h	2h - 20h
	64.90	42.90	52.90	37.90

**PRZEMYSŁ**

**RYNEK KONSTRUKCYJNY**

Ogólna produkcja



Przemysł morski i stoczniowy



Produkcja niebezpieczna



Przemysł lotniczy



Służby publiczne



Usługi dozorcze



Cieśle



Elektrycy



Hydraulicy



Malarze



Murarze



Ogólny rynek budowlany



Roboty drogowe i kolejowe



Produkty dla wybranych grup docelowych



# LAMPY RĘCZNE

- Ekstremalnie wytrzymała lampa
- Ramię lampy z wbudowanym magnesem
- Ultra cienka i kompaktowa lampa inspekcyjna 3-w-1 (seria SLIM)

**SCANGRIP®**

INNOVATION FROM DENMARK

**PRZEMYSŁ**

**RYNEK KONSTRUKCYJNY**

Ogólna produkcja



Cieśle



Przemysł morski i stoczniowy



Elektrycy



Produkcja niebezpieczna



Hydraulicy



Przemysł lotniczy



Malarze



Służby publiczne



Murarze



Usługi dozorcze



Ogólny rynek budowlany



Roboty drogowe i kolejowe



Produkty dla wybranych grup docelowych



UNIFORM



UNIPEN



MINIFORM



SLIM



MINI SLIM



500

150

200

500

200



65

65

65

30

30



2h - 4.5h

2h - 4h

3h - 6h

2.5h - 5h

2.5h - 5h



89.90

45.90

56.90

77.90

62.90

# LAMPY RĘCZNE

- Ultra lekka w celu uzyskania optymalnego komfortu
- System wielofunkcyjnego klipsa SMART CLIP 4-w-1 (seria WORK LITE)
- Silne, wbudowane magnesy pozwalające na zastosowanie lampy bez użycia rąk

**SCANGRIP®**

INNOVATION FROM DENMARK



250

350

150

400



20

20

20

20



2h - 20h

2h - 20h

2h - 20h

2h - 20h



26.90

31.90

21.90

31.90

## PRZEMYSŁ

Ogólna produkcja



Przemysł morski i stoczniowy



Produkcja niebezpieczna



Przemysł lotniczy



Służby publiczne



Usługi dozorcze



## RYNEK KONSTRUKCYJNY

Cieśle



Elektrycy



Hydraulicy



Malarze



Murarze



Ogólny rynek budowlany



Roboty drogowe i kolejowe



Produkty dla wybranych grup docelowych

# LAMPY RĘCZNE



INNOVATION FROM DENMARK

- Nowatorska lampa ręczna z możliwością montażu różnorodnych głowic ze światłem obracalnych w zakresie 120°
- Swoboda wyboru dokładnie takiego typu światła jakie jest potrzebne
- Zintegrowany pasek poliuretanowy z wbudowanym silnym magnesem, które mogą być zastosowane zarówno jako uchwyt jak i hak
- Wszystkie produkty CONNECT używają adaptery SCANGRIP SMART CONNECTOR do 18V/20V akumulatorów elektronarzędzi
- Kompatybilne z systemem akumulatorów METABO/CAS "brak konieczności dodatkowego adaptera"

## PRZEMYSŁ

## RYNEK KONSTRUKCYJNY

Ogólna produkcja



Cieśle



Przemysł morski i stoczniowy



Elektrycy



Produkcja niebezpieczna



Hydraulicy



Przemysł lotniczy



Malarze



Służby publiczne



Murarze



Usługi dozorcze



Ogólny rynek budowlany



Roboty drogowe i kolejowe



Produkty dla wybranych grup docelowych



Ładowarka SCANGRIP SMART CONNECTOR  
Kliknij na CONNECTOR, żeby zobaczyć asortyment



NEW



NEW



NEW

MULTILIGHT SEARCH  
CONNECT

MULTILIGHT FLEX  
CONNECT

MULTILIGHT FLOOD  
CONNECT

600

750

1500

30

30

30

Do 24h@18V 5.2Ah

Do 26h@18V 5.2Ah

Do 13h@18V 5.2Ah

89.90

89.90

94.90



# LAMPY RĘCZNE



INNOVATION FROM DENMARK

- Koncepcja lamp MULTILIGHT dostępna jest również jako pojedyncze elementy
- Połącz uchwyt i głowicę ze światłem w zestaw, który jest potrzebny
- Wszystkie produkty CONNECT używają adaptery SCANGRIP SMART CONNECTOR do 18V/20V akumulatorów elektronarzędzi
- Kompatybilne z systemem akumulatorów METABO/CAS "brak konieczności dodatkowego adaptera"

NEW



SCANGRIP  
CONNECT

CAS  
COMBILITE  
BALANCE  
SYSTEM

MULTILIGHT  
BODY CONNECT

NEW



SEARCH  
HEAD  
CONNECT

NEW

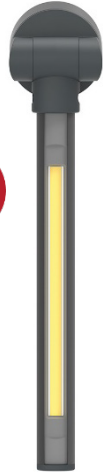

FLEX HEAD  
CONNECT

NEW



FLOOD  
HEAD  
CONNECT



Ładowarka SCANGRIP SMART CONNECTOR  
Kliknij na CONNECTOR, żeby zobaczyć  
asortyment

PRZEMYSŁ

RYNEK KONSTRUKCYJNY

Ogólna produkcja



Przemysł morski i  
stoczniowy



Produkcja niebezpieczna



Przemysł lotniczy



Służby publiczne



Usługi dozorcze



Cieśle



Elektrycy



Hydraulicy



Malarze



Murarze



Ogólny rynek budowlany



Roboty drogowe i  
kolejowe



Produkty dla wybranych grup docelowych



600

750

1500



30

30

30

30



54.90

44.90

44.90

49.90



# LATARKI ALKALICZNE

- Wysokiej jakości solidne latarki z mocnym światłem
- Funkcja Boost pozwalająca podwoić moc lumenów na 60 sekund (nie w FLASH PENCIL)
- Nakładany klips i uchwyt na nadgarstek pozwalający na bezpieczne przenoszenie latarki, gdziekolwiek się idzie
- Ultra cienka FLASH PENCIL o średnicy jedynie  $\varnothing$  15mm



FLASH PENCIL



FLASH PEN



FLASH 300



FLASH 600

75

200

300

600

54

54

54

54

Do 2.5h

Do 3.5h

Do 3h

Do 2h

19.90

27.90

34.90

44.90

**SCANGRIP**<sup>®</sup>

INNOVATION FROM DENMARK

**PRZEMYSŁ**

Ogólna produkcja



Przemysł morski i stoczniowy



Produkcja niebezpieczna



Przemysł lotniczy



Służby publiczne



Usługi dozorcze



**RYNEK KONSTRUKCYJNY**

Cieśle



Elektrycy



Hydraulicy



Malarze



Murarze



Ogólny rynek budowlany



Roboty drogowe i kolejowe



Produkty dla wybranych grup docelowych



# LATARKI AKUMULATOROWE

**SCANGRIP®**

INNOVATION FROM DENMARK

- Wysokiej jakości, solidne latarki z mocnym światłem z funkcją ładowania za pomocą dołączonego kabla USB
- Funkcja Boost pozwalająca podwoić moc lumenów na 60 sekund "FLASH PEN R, 600R i 1000R"
- WORK PEN 200R do profesjonalnych prac inspekcyjnych, z klipsem i wbudowanymi magnesami
- Nakładany klips i uchwyt na nadgarstek pozwalający na bezpieczne przenoszenie latarki, gdziekolwiek się idzie
- FLASH MICRO R dostępna jest również wersji neutralnej "bez logo SCANGRIP"



FLASH MICRO R    FLASH 12-24V    FLASH PEN R    FLASH 600 R    FLASH 1000 R    WORK PEN 200 R

	75	130	300	600	1000	200
	20	30	54	54	54	30
	0.25h - 2.5h	Do 2h	Do 3h	Do 4h	Do 4h	1h - 2.5h
	14.90	29.90	39.90	49.90	69.90	29.90

## PRZEMYSŁ

## RYNEK KONSTRUKCYJNY

Ogólna produkcja



Przemysł morski i stoczniowy



Produkcja niebezpieczna



Przemysł lotniczy



Służby publiczne



Usługi dozorcze



Cieśle



Elektrycy



Hydraulicy



Malarze



Murarze



Ogólny rynek budowlany



Roboty drogowe i kolejowe



Produkty dla wybranych grup docelowych

# LATARKI

- Latarki w aluminiowej obudowie i z ergonomicznym i bezpiecznym uchwytem
- Kąt światła od 10° do 60°
- TORCH LITE 400, akumulatorowa latarka z dołączonym kablem USB

**SCANGRIP®**

INNOVATION FROM DENMARK



MINI LITE A

PEN LITE A

POCKET LITE A

TORCH LITE 400A

TORCH LITE 400

100

100

150

400

400

54

54

54

54

54

Do 4.5h

Do 8h

Do 3.5h

Do 3h

Do 2.5h

8.90

21.90

21.90

37.90

48.90

**PRZEMYSŁ**

**RYNEK KONSTRUKCYJNY**

Ogólna produkcja



Przemysł morski i stoczniowy



Produkcja niebezpieczna



Przemysł lotniczy



Służby publiczne



Usługi dozorcze



Cieśle



Elektrycy



Hydraulicy



Malarze



Murarze



Ogólny rynek budowlany



Roboty drogowe i kolejowe



Produkty dla wybranych grup docelowych



# LAMPY SPERSONALIZOWNE

- Możliwość naniesienia dowolnego logotypu firmowego
- Jako spersonalizowany prezent dla klientów lub pracowników
- Jako gadżet na specjalne okoliczności, jubileusze firmowe lub podobne wydarzenia
- [Kliknij w celu otwarcia](#) naszego przewodnika o spersonalizowanych wersjach lamp

**SCANGRIP®**

INNOVATION FROM DENMARK



Praktyczne szczegóły każdorazowo do ustalenia z Area Sales Manager/ Export Manager firmy SCANGRIP



# FLEX WEAR

- Lampa Flex Wear zaprojektowana została tak, żeby ją zawsze nosić ze sobą
- Połączenie latarki z lampą czołową
- Magnes wbudowany w klips
- Zestaw Flex Wear kit zawiera opaskę na głowę i wbudowany klips do montażu na kasku, klatce piersiowej lub kieszeni

**SCANGRIP®**

INNOVATION FROM DENMARK

**PRZEMYSŁ**

**RYNEK KONSTRUKCYJNY**

Ogólna produkcja



Cieśle



Przemysł morski i stoczniowy



Elektrycy



Produkcja niebezpieczna



Hydraulicy



Przemysł lotniczy



Malarze



Służby publiczne



Murarze



Usługi dozorcze



Ogólny rynek budowlany



Roboty drogowe i kolejowe



Produkty dla wybranych grup docelowych

**NEW**



**FLEX WEAR**

**NEW**



**FLEX WEAR KIT**

75/150 światło czołowe  
75

75/150 światło czołowe  
75

20

20

2h - 4h

2h - 4h

29.90

39.90



# LAMPY CZOŁOWE

**SCANGRIP®**

INNOVATION FROM DENMARK

- Bardzo mocna czołówka COB LED o szerokim kącie światła oświetlająca całą przestrzeń pracy bez konieczności poruszania głową
- Długi czas pracy akumulatora i funkcja bezstopniowego ściemniacza. Funkcja czujnika z bezdotykowym włącznikiem i wyłącznikiem
- Opcjonalny powerbank o pojemności 4000mAh w celu wydłużenia czasu pracy akumulatora
- Powerbank z regulowanym klipsem do mocowania do taśmy czołówki i kablem przyłączeniowym
- Uchwyt na kask z możliwością regulacji kąta pochylecia światła do 150°. Zawiera 3 szt. samoprzylepnych elementów montażowych

**PRZEMYSŁ**

**RYNEK KONSTRUKCYJNY**

Ogólna produkcja



Cieśle



Przemysł morski i stoczniowy



Elektrycy



Produkcja niebezpieczna



Hydraulicy



Przemysł lotniczy



Malarze



Służby publiczne



Murarze



Usługi dozorcze



Ogólny rynek budowlany



Roboty drogowe i kolejowe



Produkty dla wybranych grup docelowych

**NEW**

Upgraded version 2021



**I-VIEW**

400

65

1.5h - 15h

71.90

**NEW**



**POWER BANK**

20

26.90

**NEW**



**UCHWYT NA KASK I-VIEW**

14.90



# LAMPY CZOŁOWE

**SCANGRIP®**

INNOVATION FROM DENMARK

- ZONE 2, kompaktowa lampa czołowa o bardzo niskiej wadze
- ZOOM. Lampa czołowa z możliwością regulacji kąta pochylecia i zoomem w zakresie 10° - 60°. Zasięg światła do 80 metrów
- Dostępne 3 tryby światła. Tryb 1 nazywany jest "TRYBEM DO CZYTANIA"
- Zaprojektowane do pracy w ciemnościach – czerwone światło (NIGHT VIEW)



**NEW**

Upgraded version 2023



**ZONE 2**



**NIGHT VIEW**

**NEW**



**ZOOM**

150

160

10/80/220

30

65

54

2h - 4h

2.5h - 5h

4.5h - 19h

39.90

79.90

29.90

**PRZEMYSŁ**

**RYNEK KONSTRUKCYJNY**

Ogólna produkcja



Przemysł morski i stoczniowy



Produkcja niebezpieczna



Przemysł lotniczy



Służby publiczne



Usługi dozorcze



Cieśle



Elektrycy



Hydraulicy



Malarze



Murarze



Ogólny rynek budowlany



Roboty drogowe i kolejowe



Produkty dla wybranych grup docelowych



# LAMPY CZOŁOWE

**SCANGRIP®**

INNOVATION FROM DENMARK

- Wybór między modelem czołówki alkalicznej HEAD LITE S, HEAD LITE A, a akumulatorowej HEAD LITE
- HEAD LITE S nie zawiera w komplecie baterii
- Funkcja bezdotykowego czujnika (HEAD LITE A i HEAD LITE)
- Zaawansowana czołówka z funkcją światła 2-w-1 (HEAD LITE)



HEAD LITE S



HEAD LITE A



HEAD LITE

140

150

150

30

54

54

1h - 10h

6h - 60h

1.5h - 15h

13.90

21.90

32.90

**PRZEMYSŁ**

Ogólna produkcja



Przemysł morski i stoczniowy



Produkcja niebezpieczna



Przemysł lotniczy



Służby publiczne



Usługi dozorcze



**RYNEK KONSTRUKCYJNY**

Cieśle



Elektrycy



Hydraulicy



Malarze



Murarze



Ogólny rynek budowlany



Roboty drogowe i kolejowe



Produkty dla wybranych grup docelowych



# MAŁE NAŚWIETLACZE

- Małe, kompaktowe, ręczne naświetlacze
- Ramię z wbudowanym magnesem – SMART GRIP 4-w-1 (NOVA MINI)
- Wbudowany Power bank z USB (NOVA R i STAR)
- Regulacja mocy światła w 5 zakresach (NOVA R)

**SCANGRIP®**

INNOVATION FROM DENMARK



NOVA MINI



NOVA R



STAR

**PRZEMYSŁ**

**RYNEK KONSTRUKCYJNY**

Ogólna produkcja



Przemysł morski i stoczniowy



Produkcja niebezpieczna



Przemysł lotniczy



Służby publiczne



Usługi dozorcze



Cieśle



Elektrycy



Hydraulicy



Malarze



Murarze



Ogólny rynek budowlany



Roboty drogowe i kolejowe



Produkty dla wybranych grup docelowych



1000

2000

1000

65

67

65

1.5h - 15h

2h - 20h

2.5h - 5h

74.90

104.90

99.90



# MAŁE NAŚWIETLACZE

**SCANGRIP®**

INNOVATION FROM DENMARK

- BASIC CONNECT to mały kompaktowy naświetlacz, wyciągany metalowy hak obracalny o 360° i możliwość pozycjonowania w zakresie 180° z pozycji złożonej na boki
- DUO CONNECT to dwie głowice z naświetlaczem i wbudowanym hakiem. Może być montowany na stojaku [SCANGRIP TRIPOD 2M](#)
- 2 poziomy światła (50-100%)
- Wszystkie produkty CONNECT używają adaptery SCANGRIP SMART CONNECTOR do 18V/20V akumulatorów elektronarzędzi
- Kompatybilne z systemem akumulatorów METABO/CAS "brak konieczności dodatkowego adaptera"

[RYNEK KONSTRUKCYJNY](#)

Ogólna produkcja



Cieśle



Przemysł morski i stoczniowy



Elektrycy



Produkcja niebezpieczna



Hydraulicy



Przemysł lotniczy



Malarze



Służby publiczne



Murarze



Usługi dozorcze



Ogólny rynek budowlany



Roboty drogowe i kolejowe



Produkty dla wybranych grup docelowych

**SCANGRIP®**  
CONNECT

CAS  
TOOL ALLIANCE  
PARTNER



NEW



NEW



Ładowarka SCANGRIP SMART CONNECTOR  
Kliknij na CONNECTOR, żeby zobaczyć asortyment

**BASIC CONNECT**

**DUO CONNECT**

1000

2500

30

30

Do 18h@18V 5.2Ah

Do 9.5h@18V 5.2Ah

59.90

79.90



# MAŁE NAŚWIETLACZE

**SCANGRIP®**

INNOVATION FROM DENMARK

- Małe, kompaktowe lampy VEGA wyposażone w dyfuzor gwarantujący światło, które nie oślepia z funkcją ściemniania w 2 zakresach
- Małe, kompaktowe ręczne lampy NOVA ze ściemniaczem o 5 zakresach i hakiem do dowolnego pozycjonowania
- Lampy NOVA posiadają wskaźnik pojemności akumulatora i poziomu jasności oraz wbudowany Power bank
- Wszystkie produkty CONNECT używają adaptery SCANGRIP SMART CONNECTOR do 18V/20V akumulatorów elektronarzędzi
- Kompatybilne z systemem akumulatorów METABO/CAS "brak konieczności dodatkowego adaptera"
- Hybrydowe użycie, z akumulatorami lub ładowarką SCANGRIP CONNECT POWER SUPPLY

NEW



VEGA 2 CONNECT

NEW



NOVA 2 CONNECT



Ładowarka SCANGRIP SMART CONNECTOR  
Kliknij na CONNECTOR, żeby zobaczyć asortyment

PRZEMYSŁ

RYNEK KONSTRUKCYJNY

Ogólna produkcja



Przemysł morski i stoczniowy



Produkcja niebezpieczna



Przemysł lotniczy



Służby publiczne



Usługi dozorcze



Cieśle



Elektrycy



Hydraulicy



Malarze



Murarze



Ogólny rynek budowlany



Roboty drogowe i kolejowe



Produkty dla wybranych grup docelowych



2000

2000



54/30 z akumulatorem

30



Do 9h@18V 5.2Ah

Do 58h@18V 5.2Ah



79.90

94.90

# MAŁE NAŚWIETLACZE

**SCANGRIP®**

INNOVATION FROM DENMARK

## NAŚWIETLACZE

- Lekki i kompaktowy design
- Solidna obudowa z odpornego na uderzenia plastiku
- Wskaźnik naładowania i wbudowany power bank – model “S” i “M”
- Model “S i M” akumulatorowe, “MC” zasilane kablem



FLOOD LITE S

FLOOD LITE M

FLOOD LITE MC



1000

2000

3500



54

54

54



2h - 20h

2h - 20h

Kabel



64.90

99.90

106.90

### PRZEMYSŁ

Ogólna produkcja



Przemysł morski i stoczniowy



Produkcja niebezpieczna



Przemysł lotniczy



Służby publiczne



Usługi dozorcze



### RYNEK KONSTRUKCYJNY

Cieśle



Elektrycy



Hydraulicy



Malarze



Murarze



Ogólny rynek budowlany



Roboty drogowe i kolejowe



Produkty dla wybranych grup docelowych



# NAŚWIETLACZE

**SCANGRIP®**

INNOVATION FROM DENMARK

Produkty NOVA z kablem

- Zaprojektowane do zastosowania w wymagających warunkach pracy – aluminiowa obudowa z odlewu – IK07
- Funkcja ściemniacza z regulacją mocy światła w 5 zakresach
- Szeroki zakres akcesoriów dodatkowych
- Aplikacja BLUETOOTH do sterowania NOVA 12K



NOVA 4K



NOVA 6K

Bluetooth®



NOVA 12K

**PRZEMYSŁ**

**RYNEK KONSTRUKCYJNY**

Ogólna produkcja



Cieśle



Przemysł morski i stoczniowy



Elektrycy



Produkcja niebezpieczna



Hydraulicy



Przemysł lotniczy



Malarze



Służby publiczne



Murarze



Usługi dozorcze



Ogólny rynek budowlany



Roboty drogowe i kolejowe



Produkty dla wybranych grup docelowych



4000

6000

12000



67

67

67



Kabel

Kabel

Kabel



134.90

154.90

279.90

# NAŚWIETLACZE

**SCANGRIP®**

INNOVATION FROM DENMARK

Akumulatorowe produkty NOVA

- Zaprojektowane do zastosowania w wymagających warunkach pracy – aluminiowa obudowa z odlewu – IK07
- Funkcja ściemniacza z regulacją mocy światła w 5 zakresach
- Szeroki zakres akcesoriów dodatkowych
- Akumulatorowe lampy z zaawansowanym systemem DUAL SYSTEM 2w1 (do zastosowania z akumulatorem lub kablem)



**DUAL 2 in 1 SYSTEM**



**NOVA 4K C+R**

**DUAL 2 in 1 SYSTEM**



**NOVA 6K C+R**

**PRZEMYSŁ**

**RYNEK KONSTRUKCYJNY**

Ogólna produkcja



Cieśle



Przemysł morski i stoczniowy



Elektrycy



Produkcja niebezpieczna



Hydraulicy



Przemysł lotniczy



Malarze



Służby publiczne



Murarze



Usługi dozorcze



Ogólny rynek budowlany



Roboty drogowe i kolejowe



Produkty dla wybranych grup docelowych



4000

6000



67

67



1h - 14h

1h - 12h



209.90

249.90

# NAŚWIETLACZE

**SCANGRIP®**

INNOVATION FROM DENMARK

## Produkty NOVA SPS

- DUAL SYSTEM 2w1 z wymiennym akumulatorem i wbudowanym akumulatorem awaryjnym. Możliwe zastosowanie zasilania kablem poprzez bezpośrednie podłączenia do lamp ładowarki do akumulatorów
- Zaprojektowane do zastosowania w wymagających warunkach pracy – aluminiowa obudowa z odlewu – IK07
- Funkcja ściemniacza z regulacją mocy światła w 5 zakresach i wskaźnik pozostałego czasu pracy
- Aplikacja BLUETOOTH z rozszerzonymi funkcjami sterowania



NOVA 4 SPS



NOVA 6 SPS



NOVA 10 SPS

### PRZEMYSŁ

### RYNEK KONSTRUKCYJNY

Ogólna produkcja



Cieśle



Przemysł morski i stoczniowy



Elektrycy



Produkcja niebezpieczna



Hydraulicy



Przemysł lotniczy



Malarze



Służby publiczne



Murarze



Usługi dozorcze



Ogólny rynek budowlany



Roboty drogowe i kolejowe



Produkty dla wybranych grup docelowych



4000

6000

10000



67

67

67



1.5h - 15h

2h - 20h

1h - 10h



244.90

299.90

384.90

# NAŚWIETLACZE

**SCANGRIP®**

INNOVATION FROM DENMARK

## Produkty serii NOVA CONNECT

- Lamp robocza o mocy do 10000 lumen. Zintegrowana funkcja oświetlenia awaryjnego.
- Funkcja ściemniacza z 5 zakresami, wskaźnik pojemności akumulatora i poziomu jasności, Power bank i funkcja obsługi lampy przez BLUETOOTH
- Wszystkie produkty CONNECT używają adaptery SCANGRIP SMART CONNECTOR do 18V/20V akumulatorów elektronarzędzi
- Kompatybilne z systemem akumulatorów METABO/CAS "brak konieczności dodatkowego adaptera"
- Hybrydowe użycie, z akumulatorami lub ładowarką SCANGRIP CONNECT POWER SUPPLY



NOVA 4 CONNECT



NOVA 10 CONNECT



Ładowarka SCANGRIP SMART CONNECTOR  
Kliknij na CONNECTOR, żeby zobaczyć asortyment

### PRZEMYSŁ

Ogólna produkcja



Przemysł morski i stoczniowy



Produkcja niebezpieczna



Przemysł lotniczy



Służby publiczne



Usługi dozorcze



### RYNEK KONSTRUKCYJNY

Cieśle



Elektrycy



Hydraulicy



Malarze



Murarze



Ogólny rynek budowlany



Roboty drogowe i kolejowe



Produkty dla wybranych grup docelowych



4000



65/54 z osłoną akumulatora



Do 31h@18V 5.2Ah



179.90

10000

65/54 z osłoną akumulatora

Do 12h@18V 5.2Ah

289.90

# NAŚWIETLACZE



INNOVATION FROM DENMARK

## Produkty VEGA LITE

- Wydajne, rozproszone i nieoślepiające światło LED
- Wytrzymała obudowa z odpornego na uderzenia plastiku
- System DUAL SYSTEM 2-w-1 VEGA LITE C+R
- Kabel 3 m, 1 gniazdo zasilające w tylnej części obudowy VEGA LITE COMPACT
- 2 gniazda zasilające w tyle obudowy VEGA LITE



VEGA LITE C+R



VEGA LITE COMPACT



VEGA LITE

DUAL 2 in 1 SYSTEM

### PRZEMYSŁ

### RYNEK KONSTRUKCYJNY

Ogólna produkcja



Cieśle



Przemysł morski i stoczniowy



Elektrycy



Produkcja niebezpieczna



Hydraulicy



Przemysł lotniczy



Malarze



Służby publiczne



Murarze



Usługi dozorcze



Ogólny rynek budowlany



Roboty drogowe i kolejowe



Produkty dla wybranych grup docelowych



2500

4000

6000



54

54

54



1.5h - 3h

Kabel

Kabel



129.90

129.90

149.90

# NAŚWIETLACZE

**SCANGRIP®**

INNOVATION FROM DENMARK

- Lampy VEGA wyposażone w dyfuzor gwarantujący światło, które nie oślepia i z funkcją ściemniania w 2 zakresach
- Zintegrowany uchwyt do przenoszenia i pozycjonowania lampy oraz montażu na STOJAKU
- Wszystkie produkty CONNECT używają adaptery SCANGRIP SMART CONNECTOR do 18V/20V akumulatorów elektronarzędzi
- Kompatybilne z systemem akumulatorów METABO/CAS "brak konieczności dodatkowego adaptera"
- Hybrydowe użycie, z akumulatorami lub ładowarką SCANGRIP CONNECT POWER SUPPLY



## VEGA 4 CONNECT

4000

54/30 z akumulatorem

Do 4.5h@18V 5.2Ah

129.90



Ładowarka SCANGRIP SMART CONNECTOR  
Kliknij na CONNECTOR, żeby zobaczyć asortyment

### PRZEMYSŁ

Ogólna produkcja



Przemysł morski i stoczniowy



Produkcja niebezpieczna



Przemysł lotniczy



Służby publiczne



Usługi dozorcze



### RYNEK KONSTRUKCYJNY

Cieśle



Elektrycy



Hydraulicy



Malarze



Murarze



Ogólny rynek budowlany



Roboty drogowe i kolejowe



Produkty dla wybranych grup docelowych

# LAMPY ROBOCZE AREA LIGHTS

**SCANGRIP®**

INNOVATION FROM DENMARK

## AREA SPS

- Kompaktowa i przenośna lampa robocza z rozproszonym i jednolitym światłem w zakresie 360°
- System DUAL SYSTEM 2w1 z wymiennym akumulatorem i wbudowanym akumulatorem awaryjnym
- Funkcja ściemniacza z regulacją mocy światła w 5 zakresach i wskaźnik pojemności baterii i pozostałego czasu pracy
- Aplikacja BLUETOOTH z rozszerzonymi funkcjami sterowania

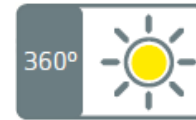
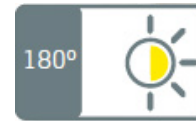

AREA 10 SPS

10000

65

2h - 20h (180°) / 1h - 10h (360°)

419.90

### PRZEMYSŁ

Ogólna produkcja



Przemysł morski i stoczniowy



Produkcja niebezpieczna



Przemysł lotniczy



Służby publiczne



Usługi dozorcze



### RYNEK KONSTRUKCYJNY

Cieśle



Elektrycy



Hydraulicy



Malarze



Murarze



Ogólny rynek budowlany



Roboty drogowe i kolejowe



Produkty dla wybranych grup docelowych



# LAMPY ROBOCZE AREA LIGHTS

**SCANGRIP®**

INNOVATION FROM DENMARK

- AREA 6 CONNECT z dyfuzorem gwarantującym światło, które nie oślepia, z zakresem oświetlenia 360° i funkcją ściemniania w 2 zakresach
- AREA 10 CONNECT z dyfuzorem gwarantującym światło, które nie oślepia, z zakresem oświetlenia 360° i 180° oraz funkcją ściemniania w 5 zakresach
- Obsługa lampy przez BLUETOOTH i wyświetlacz pojemności akumulatora i pozostałego czasu pracy
- Wszystkie produkty CONNECT używają adaptery SCANGRIP SMART CONNECTOR do 18V/20V akumulatorów elektronarzędzi
- Kompatybilne z systemem akumulatorów METABO/CAS "brak konieczności dodatkowego adaptera"
- Hybrydowe użycie, z akumulatorami lub ładowarką SCANGRIP CONNECT POWER SUPPLY



**AREA 6 CONNECT**

6000

54/30 z akumulatorem

Do 6.5h@18V 5.2Ah

179.90



**AREA 10 CONNECT**

10000

65/54 z osłoną akumulatora

Do 22h@18V 5.2Ah

289.90

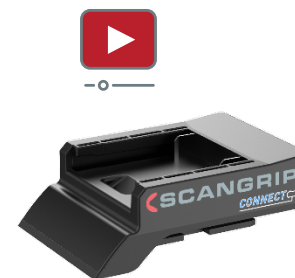

Ładowarka SCANGRIP SMART CONNECTOR  
Kliknij na CONNECTOR, żeby zobaczyć asortyment

PRZEMYSŁ

Ogólna produkcja



Przemysł morski i stoczniowy



Produkcja niebezpieczna



Przemysł lotniczy



Służby publiczne



Usługi dozorcze



RYNEK KONSTRUKCYJNY

Cieśle



Elektrycy



Hydraulicy



Malarze



Murarze



Ogólny rynek budowlany



Roboty drogowe i kolejowe



Produkty dla wybranych grup docelowych



# LAMPY ROBOCZE AREA LIGHTS

**SCANGRIP®**

INNOVATION FROM DENMARK

## AREA LITE z kablem

- Mocna lampa robocza z rozproszonym i nieoślepiającym światłem w zakresie 360°
- Wytrzymała obudowa z odpornego na uderzenia plastiku
- Elastyczność montażu na STATYWIE, STOJAKU Z KÓŁKAMI lub za pomocą wbudowanych uchwytów
- 1 gniazdo zasilające



### AREA LITE CO

6000

54

Kabel

159.90

#### PRZEMYSŁ

Ogólna produkcja



Przemysł morski i stoczniowy



Produkcja niebezpieczna



Przemysł lotniczy



Służby publiczne



Usługi dozorcze



#### RYNEK KONSTRUKCYJNY

Cieśle



Elektrycy



Hydraulicy



Malarze



Murarze



Ogólny rynek budowlany



Roboty drogowe i kolejowe



Produkty dla wybranych grup docelowych



# TOWER LIGHTS

**SCANGRIP®**

INNOVATION FROM DENMARK

- TOWER COMPACT ma wysokość do 2 metrów i wagę 2.7 kg. Głowice naświetlacza obracalne są o 360°
- TOWER 5 to zintegrowany stojak naświetlaczem o zakresie oświetlenia 360° i wysokości do 2m i SZYBKIM SYSTEMEM SKŁADANIA
- Lampa LED o dużej mocy i 2 trybach pracy (50-100%)
- Wszystkie produkty CONNECT używają adaptery SCANGRIP SMART CONNECTOR do 18V/20V akumulatorów elektronarzędzi
- Kompatybilne z systemem akumulatorów METABO/CAS "brak konieczności dodatkowego adaptera"
- Hybrydowe użycie, z akumulatorami lub ładowarką SCANGRIP CONNECT POWER SUPPLY



**SCANGRIP®**  
CONNECT



Ładowarka SCANGRIP SMART CONNECTOR  
Kliknij na CONNECTOR, żeby zobaczyć asortyment



**NEW**

**TOWER COMPACT CONNECT**

2500

30

Do 9.5h@18V 5.2Ah

169.90



**NEW**

**TOWER 5 CONNECT**

5000

30

Do 4.5h@18V 5.2Ah

244.90

**PRZEMYSŁ**

Ogólna produkcja



Przemysł morski i stoczniowy



Produkcja niebezpieczna



Przemysł lotniczy



Służby publiczne



Usługi dozorcze



**RYNEK KONSTRUKCYJNY**

Cieśle



Elektrycy



Hydraulicy



Malarze



Murarze



Ogólny rynek budowlany



Roboty drogowe i kolejowe



Produkty dla wybranych grup docelowych



# LAMPY BUDOWLANE

- Kompaktowe i lekkie – aktywne chłodzenie – długa żywotność
- Duża wydajność, szeroki kąt światła i ściemniacz z regulacją mocy światła w 4 zakresach
- Wyposażona w przejściówkę DIN14640 z ramieniem do montażu na masztach i statywach
- Aplikacja BLUETOOTH z rozszerzonymi funkcjami sterowania
- [Kliknij w celu otwarcia](#) informacji o serii oświetlenia konstrukcyjnego
- Aktualizacja do 40000 i 80000 lumen

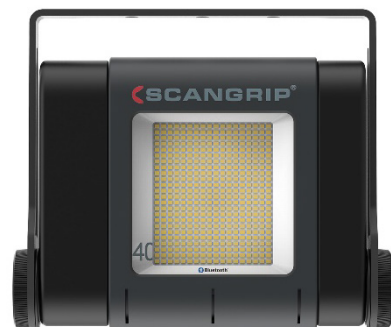

Bluetooth



Bluetooth

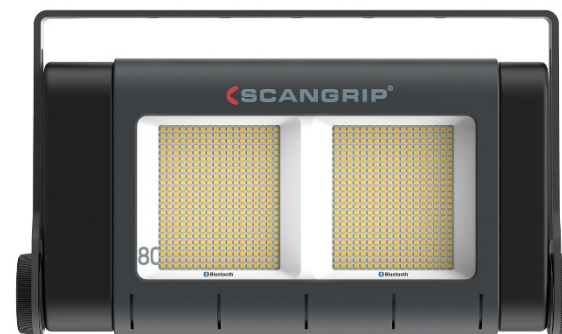

**SITE LIGHT 40**

**SITE LIGHT 80**

40000

80000

65

65

Kabel

Kabel

639.90

1.069.90

**SCANGRIP**<sup>®</sup>

INNOVATION FROM DENMARK

**PRZEMYSŁ**

**RYNEK KONSTRUKCYJNY**

Ogólna produkcja



Cieśle



Przemysł morski i stoczniowy



Elektrycy



Produkcja niebezpieczna



Hydraulicy



Przemysł lotniczy



Malarze



Służby publiczne



Murarze



Usługi dozorcze



Ogólny rynek budowlany



Roboty drogowe i kolejowe



Produkty dla wybranych grup docelowych



# AKCESORIA

**SCANGRIP**<sup>®</sup>

INNOVATION FROM DENMARK

- DYFUZOR minimalizuje odbłyски, efekt jaskrawe światła oraz zapewnia nieoślepiające światło

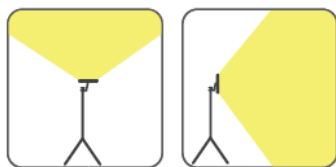

Bez DYFUZORA

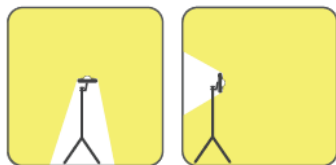

Z DYFUZOREM

**NEW**



**DYFUZOR MEDIUM**

**DYFUZOR**

**DYFUZOR DUŻY**

NOVA R  
NOVA 2 CAS /  
CONNECT  
MULTIMATCH R

NOVA 4K /C+R  
NOVA 4 SPS  
NOVA 4 CAS /  
CONNECT  
MULTIMATCH 3 SPS

NOVA 6K /C+R  
NOVA 12K  
NOVA 6 /10 SPS  
NOVA 10 CAS /  
CONNECT  
MULTIMATCH 8 SPS



8.90

10.90

15.90

# AKCESORIA

**SCANGRIP®**

INNOVATION FROM DENMARK

- UCHWYT Z MAGNESEM do elastycznego montażu na każdej magnetycznej powierzchni
- Zapasowe akumulatory zawsze gwarantują dostępność światła w produktach SPS



**UCHWYT Z  
MAGNESEM M**

NOVA 4K, 6K /C+R  
NOVA 4 SPS  
NOVA 4 CAS /  
CONNECT  
MULTIMATCH 3 SPS

31.90



**UCHWYT Z  
MAGNESEM L**

NOVA 12K  
NOVA 6 /10 SPS  
NOVA 10 CAS /  
CONNECT  
MULTIMATCH 8 SPS

54.90



**AKUMULATOR SPS  
4Ah**

NOVA SPS  
AREA SPS  
MULTIMATCH SPS  
UV-GUN

42.90



**AKUMULATOR SPS  
8Ah**

NOVA SPS  
AREA SPS  
MULTIMATCH SPS  
UV-GUN

74.90



# AKCESORIA

**SCANGRIP®**

INNOVATION FROM DENMARK

- SCANGRIP ma w swojej ofercie 1 model akumulatora CAS, ale wszystkie dostępne 18V akumulatory METABO / CAS począwszy od roku 2009 są kompatybilne z serią lamp SCANGRIP CONNECT i CAS
- Ładowarki METABO / CAS mogą być stosowane ze wszystkimi akumulatorami CAS od 2009
- System zasilania SCANGRIP jest rozwiązaniem ładowania non-stop do wszystkich modeli lamp SCANGRIP CAS / CONNECT



**AKUMULATOR CAS BATTERY  
18V LI-LION 5.2Ah**

Wszystkie produkty SCANGRIP  
CAS

Wszystkie produkty SCANGRIP  
CONNECT

144.90



**ŁADOWARKA CAS CHARGER  
SC30**

Wszystkie akumulatory METABO /  
CAS

54.90



Upgraded  
version  
2022



**ZASILACZ POWER SUPPLY**

Seria CONNECT /CAS

74.90



# AKCESORIA

- Ładowanie lamp NOVA i VEGA LITE C+R z gniazda samochodowego na papierosy 12V i 24V
- Stojaki i systemy mocowań zapewniają elastyczność w zastosowaniu wszystkich naświetlaczy
- Stojak na kółkach z pięcioramienną podstawą i o ulepszonej stabilności.  
Uchwyt do montażu dodatkowej lampy nad powierzchnią podłogi.
- Stojak z kotwami na wszystkich 3 nogach do łatwego montażu

**SCANGRIP®**

INNOVATION FROM DENMARK



—o—



ADAPTER  
SAMOCHODOWY C+R

NOVA C+R  
VEGA LITE C+R

31.90



UCHWYT DO RUSZTOWAŃ

NOVA  
MULTIMATCH

31.90



UCHWYT PODWÓJNY

TRIPOD

26.90



STATYW 3 MERT

NOVA - MULTIMATCH  
FLOOD LITE  
VEGA LITE  
SITE LIGHT  
AREA LIGHTS

119.90



STOJAK Z KÓŁKAMI  
1.9 MERT

NOVA - MULTIMATCH  
FLOOD LITE  
VEGA LITE  
AREA LIGHTS

149.90



# AKCESORIA

**SCANGRIP**<sup>®</sup>

INNOVATION FROM DENMARK

- Nowy STOJAK o wysokości od 0.9m do 2m
- Kompaktowa wielkość o długości transportowej 0,78m, funkcją SZYBKIEGO MONTAŻU, wykonany z aluminium w kolorze czarnym i wadze jedynie 2,1kg



**TRIPOD 2M**

---

NOVA - MULTIMATCH  
FLOOD LITE  
VEGA LITE  
AREA LIGHTS

---

84.90





# AKCESORIA

- Unikatowy adapter SMART CONNECTOR z SYSTEMEM ZABEZPIEZAJĄCYM AKUMULATOR
- Zaprojektowano osobno dla każdej marki elektronarzędzi obsługującej zestawy akumulatorów 18V/20V
- Automagiczne zabezpieczenie przed rozładowaniem
- Zabezpieczenie przed przeładowaniem
- Monitoring temperatury
- Certyfikowane przez [TÜV Rheinland](#)

**SCANGRIP**  
CONNECT



NEW

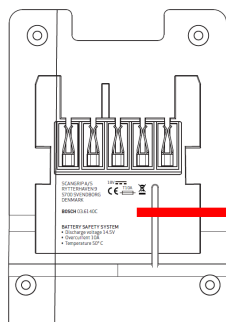

Wygrawerowane laserowo na tyle obudowy  
Nazwa produktu + nr artykułu



SCANGRIP A/S  
RYTTERHAVEN 9  
5700 SVENDBORG  
DENMARK

18V   
T10A 

03.6140C  
BATTERY SAFETY SYSTEM  
• Discharge voltage 14.5V  
• Overcurrent 10A  
• Temperature 50° C

22D28



**SMART CONNECTOR**

Wszystkie produkty  
SCANGRIP CONNECT



**SCANGRIP**<sup>®</sup>

INNOVATION FROM DENMARK

Asortyment do adaptera SANGRIP SMART CONNECTOR

Kompatybilne z BERNER – BOSCH AMSHARE –  
BOSCH GREEN - DEWALT – EINHELL – FEIN – FESTOOL –  
FLEX – HAZET- HIKOKI – INGERSOLL – MAKITA –  
MILWAUKEE – PANASONIC- RIDGID - SNAP-ON – WÜRTH



9.90

# AKCESORIA

- Adaptery do montażu lamp SITE LIGHT na stojakach i masztach spełniających normy DIN
- PODWÓJNY UCHWYT do montażu 2 lamp SITE LIGHT na STOJAKU
- Specjalnie zaprojektowana walizka do bezpiecznego transportu lamp SITE LIGHT
- STATYW 4,5 m z miejscami na kotwy oraz powietrznym systemem opuszczania statywu.

**SCANGRIP**<sup>®</sup>

INNOVATION FROM DENMARK



ADAPTER DIN14640

Seria SITE LIGHT  
(dołączona w standardzie do  
lampy SITE LIGHT)

53.90



PODWÓJNY UCHWYT

Seria SITE LIGHT

53.90



STATYW 4.5 MERT

SITE LIGHT series

269.90



WALIZKA

SITE LIGHT 40

96.90



WALIZKA

SITE LIGHT 80

171.90

**NEW**

Upgraded  
version  
2022

**NEW**

Upgraded  
version  
2022



# LAMPY DO STREF PRZECIWWYBUCHOWYCH

**SCANGRIP**<sup>®</sup>  
INNOVATION FROM DENMARK

Specjalistyczne lampy do stref zagrożonych

- Ekstremalnie jasne światło i bardzo długa żywotność
- Stworzona do zastosowania w wymagających, mokrych i suchych warunkach pracy
- Testowana i certyfikowana zgodnie z ostatnią wersją Europejskiej dyrektywy ATEX i międzynarodowymi regulacjami IEC



—o—



# LAMPY RĘCZNE I CZOŁÓWKI



INNOVATION FROM DENMARK

- Akumulatorowa lampa EX PROOF do zastosowania w trudno dostępnych przestrzeniach z trudnym dostępem światła
- Wielofunkcyjna ręczna lampa w wbudowanym hakiem i magnesem
- Wielofunkcyjna czołówka z czujnikiem i wbudowanym magnesem



MIDI-EX

UNI-EX

EX-VIEW

200

290

200

65

65

65

Do 5h

Do 6h

Do 3.5h

104.90

269.90

104.90

**PRZEMYSŁ**

**RYNEK KONSTRUKCYJNY**

Ogólna produkcja



Przemysł morski i stoczniowy



Produkcja niebezpieczna



Przemysł lotniczy



Służby publiczne



Usługi dozorcze



Cieśle



Elektrycy



Hydraulicy



Malarze



Murarze



Ogólny rynek budowlany



Roboty drogowe i kolejowe



Produkty dla wybranych grup docelowych



# NAŚWIETLACZE

- Ekstremalnie wydajny naświetlacz EX PROOF
- Aluminiowa obudowa z odlewu z wbudowanym uchwytem na rękę i ramieniem
- Akumulatorowy naświetlacz wszędzie tam gdzie nie ma dostępu do elektryczności (NOVA-EX R)



ZONE  
1 / 21



**NOVA-EX R**

**NOVA-EX**

4000

3400

65

65

Do 4h

Kabel

699.90

439.90

**SCANGRIP®**

INNOVATION FROM DENMARK

**PRZEMYSŁ**

**RYNEK KONSTRUKCYJNY**

Ogólna produkcja



Cieśle



Przemysł morski i stoczniowy



Elektrycy



Produkcja niebezpieczna



Hydraulicy



Przemysł lotniczy



Malarze



Służby publiczne



Murarze



Usługi dozorcze



Ogólny rynek budowlany



Roboty drogowe i kolejowe



Produkty dla wybranych grup docelowych



# AKCESORIA

**SCANGRIP®**

INNOVATION FROM DENMARK

- Zmaksymalizuj zalety stosując akcesoria do produktów NOVA-EX



**UCHWYT MAGNETYCZNY EX**

NOVA-EX  
NOVA-EX R

59.90

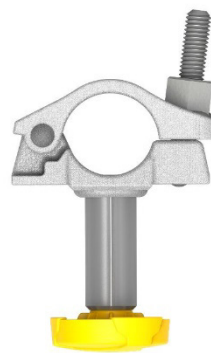

**UCHWYT NA RUSZTOWANIE EX**

NOVA-EX  
NOVA-EX R

39.90



**STOJAK EX**

NOVA-EX  
NOVA-EX R

139.90



# LINE LIGHT



INNOVATION FROM DENMARK

- “Niepękające” – ekstremalnie wytrzymałe i odporne na uderzenia rury o średnicy  $\varnothing 25\text{mm}$  i kącie światła  $75^\circ$
- Wodoodporne, tak aby wytrzymały mokre i suche warunki pracy w warsztacie
- Niskonapięciowe 24V DC – funkcja ściemniacza jako akcesoria
- Żywotność LED wg. specyfikacji technicznej do 100,000 godzin
- W zaktualizowanej wersji od 2021 więcej niż podwojona liczba lumenów

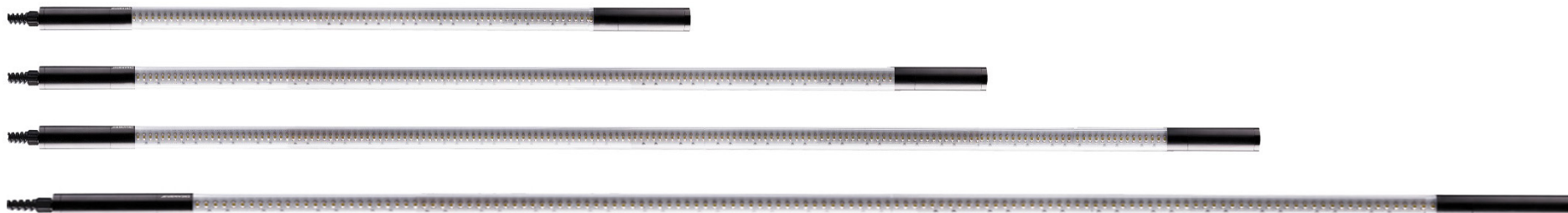

## PRZEMYSŁ

## RYNEK KONSTRUKCYJNY

Ogólna produkcja



Cieśle



Przemysł morski i stoczniowy



Elektrycy



Produkcja niebezpieczna



Hydraulicy



Przemysł lotniczy



Malarze



Służby publiczne



Murarze



Usługi dozorcze



Ogólny rynek budowlany



Roboty drogowe i kolejowe



Produkty dla wybranych grup docelowych

### LINE LIGHT 75

### LINE LIGHT 120

### LINE LIGHT 160

### LINE LIGHT 200

1250

2000

2750

3500

67

67

67

67

Kabel

Kabel

Kabel

Kabel

120.90

201.90

231.90

272.90



# AKCESORIA

**SCANGRIP**<sup>®</sup>

INNOVATION FROM DENMARK

- Wyposaż serię lamp LINE LIGHT w akcesoria regulujące moc światła, kable i uchwyty montażowe
- Szeroki zestaw akcesoriów montażowych umożliwia ustawienie i zastosowanie lamp dokładnie tak, gdzie jest to wymagane



ZASILACZ

25 Watt

31.90



ZASILACZ

80 Watt

51.90



KABEL ZASILAJACY

8 m

8.50



ZESTAW KLIPSÓW

6.70



MAGNES

ø60mm  
Bez oprawy i klipsu

23.90



ELASTYCZNY  
MAGNET

Kulowy uchwyt  
przegubowy

42.90





# AKCESORIA

**SCANGRIP®**

INNOVATION FROM DENMARK

- Wyposaż serię lamp LINE LIGHT w akcesoria regulujące moc światła, kable i uchwyty montażowe
- Szeroki zestaw akcesoriów montażowych umożliwia ustawienie i zastosowanie lamp dokładnie tak, gdzie jest to wymagane



**MAGNES**

Z małym klipsem  
Ø30mm

15.90



**KLIPS**

Mały metalowy  
klips

4.20



**ŚCIEMNIACZ**

Do bezstopniowego  
ustawienia natężenia  
mocy światła w zakresie  
1-100%

70.90



**UCHWYT GĘŚIA  
SZYJA**

Elastyczne ramię o  
długości 20 cm o  
Ø60mm  
Magnes

31.90



**UCHWYT GĘŚIA  
SZYJA**

Elastyczne ramię o  
długości 20 cm o  
Ø60mm  
Magnes

26.90



**UCHWYT**

Nastawny haczyk z  
klipsem  
Uchwyt i magnes

11.90



# AKCESORIA

**SCANGRIP**<sup>®</sup>

INNOVATION FROM DENMARK

- Wyposaż serię lamp LINE LIGHT w akcesoria regulujące moc światła, kable i uchwyty montażowe
- Szeroki zestaw akcesoriów montażowych umożliwia ustawienie i zastosowanie lamp dokładnie tak, gdzie jest to wymagane



## MAGNES

---

Z małym klipsem  
Ø60mm

---

26.90



# WORK LIGHTS OF THE FUTURE

Designed by us. Manufactured by us.

**SCANGRIP**<sup>®</sup>  
INNOVATION FROM DENMARK

## KIEDY KLIENCI KUPUJĄ?

Gdy jesteś dystrybutorem i prowadzisz handel z hurtowniami i sklepami detalicznymi, ważne jest, aby wiedzieć kiedy dokładnie skupić szczególną uwagę swoich klientów na produktach oświetleniowych.

Gdy jesteś hurtownikiem lub detalistą, ważne jest, aby wiedzieć, kiedy wasi klienci oczekują wsparcia w zakresie produktów oświetleniowych.

	PRZEMYSŁ	RYNEK KONSTRUKCYJNY
<b>Lokalny hurtownik/detalista...</b>	cały rok, przy czym promocje zwykle zaplanowane są w 2 i 3 kwartale roku	roczne działania planowane w 2 i 3 kwartale
<b>Klient końcowy kupuje oświetlenie...</b>	cały rok	od końca 3 do końca 1 kwartału



## JAK SPRZEDAĆ PRODUKTY SCANGRIP KLIENTOWI KOŃCOWEMU?

Teraz macie Państwo wiedzę na temat asortymentu produktowego i kim jest jego typowy klient końcowy, użytkownik.

Najłatwiejszym i najbardziej skutecznym sposobem sprzedania produktów SCANGRIP klientowi końcowemu jest prezentacji im produktów. W celu wsparcie tych działań SCANGRIP oferuje kilkanaście rozwiązań.

- Zestawy Demo
- Prezentery sklepowe
- Spersonalizowane promocje zorientowane na klienta docelowego

Szczegóły do ustalenia ze swoim Area Sales Manager / Export Manager



# WORK LIGHTS OF THE FUTURE

Designed by us. Manufactured by us.

**SCANGRIP®**

INNOVATION FROM DENMARK

## JAK SPRZEDAWAĆ PRODUKTY SCANGRIP CONNECT UŻYTKOWNIKOWI KOŃCOWEMU?

Aby jak najlepiej zaprezentować serię CONNECT, rekomendujemy wystawiać produkty tej serii wraz z produktami innych marek elektronarzędziowych

Pozwoli to użytkownikowi końcowemu zrozumieć koncepcję swobody stosowania lamp serii CONNECT wraz z 18V/20V akumulatorami innych producentów



**SCANGRIP®**  
CONNECT

## STRONA PARTNERSKA SCANGRIP BUSINESS PARTNERSITE

Strona partnerska SCANGRIP BUSINESS PARTNERSITE jest marketingową platformą online z nieomalże nieograniczonym zasobem materiałów marketingowych wspierającym sprzedaż produktów marki SCANGRIP

Do strony BUSINESS PARTNERSITE dostęp uzyskać mogą również partnerzy SCANGRIP FULL LINE DISTRIBUTORS



Spytaj swojego przedstawiciela marki SCANGRIP, tj. Area Sales Manager / Export Manager, o twój login i hasło



# WORK LIGHTS OF THE FUTURE

Designed by us. Manufactured by us.

**SCANGRIP**<sup>®</sup>  
INNOVATION FROM DENMARK

## POBIERZ BROSZURY

Wszystkie oficjalne cenniki i broszury są dostępne do pobrania bezpośrednio na stronie [scangrip.com](https://scangrip.com)

Wiele broszur dostępnych jest w wersjach językowych: angielska, niemiecka, francuska, hiszpańska, portugalska i włoska



# ZESTAWY DEMO

**SCANGRIP®**

INNOVATION FROM DENMARK

- Łatwy sposób na prezentację kluczowych produktów podczas spotkania przedstawiciela handlowego z klientem końcowym
- Użyj produktów z zestawów demonstracyjnych bezpośrednio w sklepie w celu prezentacji produktów SCANGRIP
- Dostępna oferta specjalna netto na zakup zestawów demo



**NEW**



LAMPY RĘCZNE

**NEW**



LAMPY CZOŁOWE & LAMPY  
DŁUGOPISOWE

Oferta zakupu netto dostępna na  
stronie SCANGRIP w zakładce  
Business  
Partnersite



Oferta zakupu netto dostępna na  
stronie SCANGRIP w zakładce  
Business Partnersite



# PREZENTERY SKLEPOWE

**SCANGRIP®**

INNOVATION FROM DENMARK

Różnorodne rozwiązania prezenterów sklepowych

- Prezenter demonstracyjny do naświetlaczy z kablem
- Metalowy prezenter lub elastyczne rozwiązania kartonowych prezenterów sklepowych
- Kartonowy prezenter w kształcie podium z opcjonalnym magnetycznym blatem



**PREZENTER W FORMIE  
LADY SKLEPOWEJ**

Prezenter z magnetycznym blatem

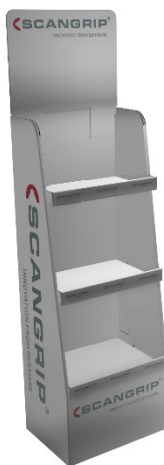

**KARTONOWY PREZENTER  
SKLEPOWY**

Ekscyzywny prezenter sklepowy do produktów SCANGRIP do zastosowania wewnątrz sklepu



**KARTONOWY PREZENTER  
SKLEPOWY**

Universalny i elastyczny kartonowy prezenter z prezentacją wideo do zastosowania na imprezach wystawienniczych i magnetycznym blatem

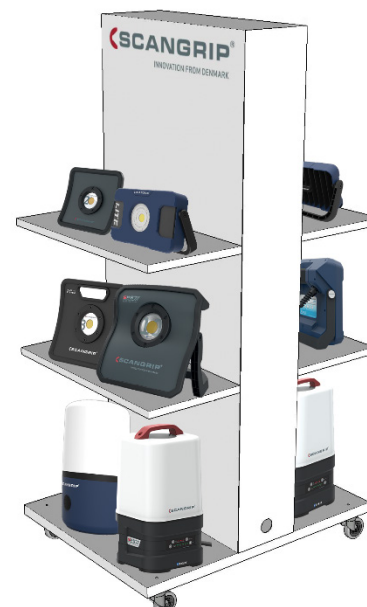

**PREZENTER DO  
NAŚWIETLACZY**

Metalowy prezenter sklepowy do naświetlaczy SCANGRIP do zastosowania wewnątrz sklepu. Wbudowane zasilanie prądem

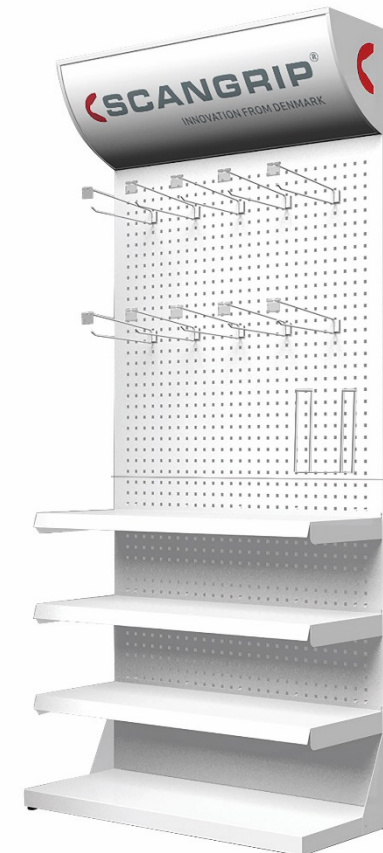

**PREZENTER SKLEPOWY**

Metalowy prezenter sklepowy do naświetlaczy SCANGRIP do zastosowania wewnątrz sklepu. Podświetlana nakładka z logotypem SCANGRIP



20.00 Prezenter  
80.00 Magnetyczny blat

39.00 Niezłożony  
45.00 Złożony

185.00 Standardowy  
250.00 Colour Match

465.00

399.00

# PREZENTERY

**SCANGRIP®**

INNOVATION FROM DENMARK

- Stojak sklepowy przeznaczone do latarek. Prezenter przedstawia całą rodzinę latarek obu serii, tj. "akumulatorowych z możliwością ładowania i tych z bateriami alkalicznymi"
- Stojak do prezentacji lamp czołowych
- Mały prezenter na ladę do sprzedaży produktów szybkorotujących
- Prezenter na ladę dający dowolność dostosowywania zawartości w celu uatrakcyjnienia prezentacji produktów w sklepie

NEW



STOJAK DO LATAREK

Stojak wykonany z akrylu

30.00

NEW



STOJAK DO LAMP  
CZOŁOWYCH

Stojak wykonany z akrylu

23.00

NEW



MAŁY PREZENTER NA LADE

Prezenter wykonany z kartonu

Nieodpłatnie w zależności od  
uzgodnień

NEW



PREZENTER NA LADE

Prezenter wykonany z kartonu

8.00, złożony



# PROMOCJE SPERSONALIZOWANE

- Zaprojektuj swój własny specjalny zestaw promocyjny i zwiększ sprzedaż
- Ekstremalnie szybko i elastycznie
- Minimalna ilość zamówienia to tylko 50 zestawów
- Czas produkcji od chwili otrzymania potwierdzonego zamówienia to tylko 1 tydzień
- Z promocji wyłączone są bardzo duże i długie produkty, wszystkie zestawy produktowe mogą być spakowane razem
- Istniejące już zestawy znajdziesz na stronie [SCANGRIP BUSINESS PARTNERSITE](#)

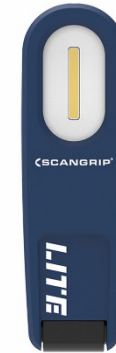

## ŁADOWARKI & KABLE

- Stosujemy złącza mini DC i USB-C ze względu na ich odporność i niezawodność w trudnych warunkach zastosowania narażonych m.in. na brud.
- Kabel USB jest zawsze dołączony do lamp akumulatorowych, czołówek i latarek.
- Ładowarka USB jest dołączona jedynie do wybranych produktów. W celu pozyskania dalszych informacji wejdź na stronę sklepu i zakładkę “Electrical” w menu Product Information.

[SCANGRIP.COM](https://www.scangrip.com)





# TECHNICAL LIGHT GUIDE



Learn about technical lighting terms and become a LIGHTING EXPERT in only few minutes



You will always find both lumen and lux specifications for all SCANGRIP work lights

## TECHNICAL LIGHTING TERMS

	<b>Light source</b>	LED type	High power (single chip) SMD Surface Mounted Device (single chip) COB Chip On Board (chip array)
	<b>LED performance</b>	Lumen per Watt (lm/W)	Energy efficacy. How much visible light you get compared to the amount of electricity consumed.
	<b>Luminous Flux</b>	Lumens (lm)	Light output. Total amount of luminous power emitted from the light source
	<b>Illuminance</b>	Lux (lux@0.5m)	Intensity of illumination on a surface
	<b>Beam angle</b>	Degrees (°)	Angle where the light intensity is half the intensity at direct on-axis view (0°)
	<b>Beam distance</b>	m	Distance from light providing 0.25 lux (same as light from the full moon on a clear night in an open field)
	<b>CRI</b>	Ra	Colour rendering index. Ability to reveal colours (0-100, daylight = 100)
	<b>CCT</b>	Kelvin [K]	Colour temperature
	<b>Operating time</b>	Hours (h)	Rechargeable: Time from fully charged to fully discharged Alkaline: Time until light output is at 10% measured after 3 seconds
	<b>Charging time</b>	Hours (h)	Time from fully discharged to fully charged battery
	<b>Battery</b>	Voltage (V) / Capacity (mAh) / Types	Types: Lithium-ion (Li-ion) or lithium-polymer (Li-Po) or Alkaline
	<b>Protection class</b>	Ingress Protection (IPXX)	First digit: protection level against solids/dust Second digit: protection level against water
	<b>Impact protection</b>	IK rating (IKXX)	Protection level against external mechanical impact
	<b>Impact resistance</b>	m	Resistance when dropped on concrete (drop test)





## TECHNICAL LIGHT GUIDE



SCANGRIP work lights take advantage of the latest LED technology to ensure highest possible efficiency and minimal energy consumption.



SCANGRIP was the first lighting manufacturer in the world to develop a floodlight based on COB LED. Now, this has become standard all over the market.

Almost all SCANGRIP work lights are designed with high-efficient COB LEDs.



INNOVATION FROM DENMARK

	<b>Cable</b>	Type / length	E.g. H05RN-F / 5m
	<b>Operating voltage</b>	Voltage (V) / Frequency (Hz)	Supply voltage is V AC or V DC. Frequency when AC operated
	<b>Charging voltage</b>	Voltage (V) / Current (mA)	Rated charging voltage and recommended charging current
	<b>Power consumption</b>	Max W	Total power consumption for unit
	<b>Temperature</b>	°C	Min/max ambient operation temperature
	<b>Dimensions</b>	mm	Length x width x height
	<b>Net weight</b>	g	Net weight

SCANGRIP USES ANSI/NEMA FL1 STANDARD FOR ALKALINE PRODUCTS

## ELECTRICAL APPLIANCE CLASSES

	<b>CLASS 1</b>	Earth connection	Cabled work lights, e.g.: NOVA 5K
	<b>CLASS 2</b>	Double insulation	Cabled work lights with plastic housing, e.g. STAR LITE
	<b>CLASS 3</b>	Extra-low and safe voltage	Rechargeable work lights



# TECHNICAL LIGHT GUIDE



The first digit is the level of protection against hazardous parts and the ingress of solid foreign objects (dust).

The second digit reflects the level of protection against harmful ingress of water.



SCANGRIP lamps are specially developed for work use and undergo a wide range of tests to ensure high durability and long lifetime.

The vast majority of SCANGRIP work lights are rated with a high IP degree, IP54 or IP65, and are prepared for demanding, outdoor use.

## INGRESS PROTECTION

Class is defined with an IP code IPXX

**SOLIDS**

1. Protected against solids greater than  $\varnothing 50\text{mm}$  such as a hand.



2. Protected against solids greater than  $\varnothing 12.5\text{mm}$  such as a finger.



3. Protected against solids greater than  $\varnothing 2.5\text{mm}$  such as a screwdriver.



4. Protected against solids greater than  $\varnothing 1\text{mm}$  such as a wire.



5. Dust protected. Limited ingress of dust permitted.



6. Totally dustproof.



1. Protected against vertically falling drops of water. Limited ingress permitted.



2. Protected against vertically falling drops of water by an incline of up to 15 degrees from the vertical. Limited ingress permitted.



3. Protected against sprays of water up to 60 degrees from the vertical. Limited ingress permitted for 3 minutes.



4. Protected against strong water splashes from all directions. Limited ingress permitted.



5. Protected against jet of water from all directions. Limited ingress permitted.



6. Water from heavy seas or water projected in powerful jets shall not enter the enclosure in harmful quantities.



7. Protection against the effects of short term water immersion between 15cm and 1m for 30 minutes.



8. Protection against long term immersion in water under pressure.

**WATER**

**IP67**



# TECHNICAL LIGHT GUIDE



During the day, the sunlight will have different colour temperatures and change from warm to cold temperatures throughout the day.

The color temperature reflects if the light from the LED is warm or cold. As a rule of thumb warm color temperatures are below 4000K, while cold color temperatures are above 4000K.



Most SCANGRIP work lights are 6000 / 6500K equivalent to daylight from the sun which provides optimum working light. This color temperature is comfortable to the human eye during a long working day and provides a concentrated work light.

## COLOR TEMPERATURE

Referred to as CCT.

The unit name is Kelvin, in abbreviated version only K.

**COLD**

**WARM**

8.000K  
7.000K  
6.000K  
5.000K  
4.000K  
3.000K  
2.000K  
1.000K

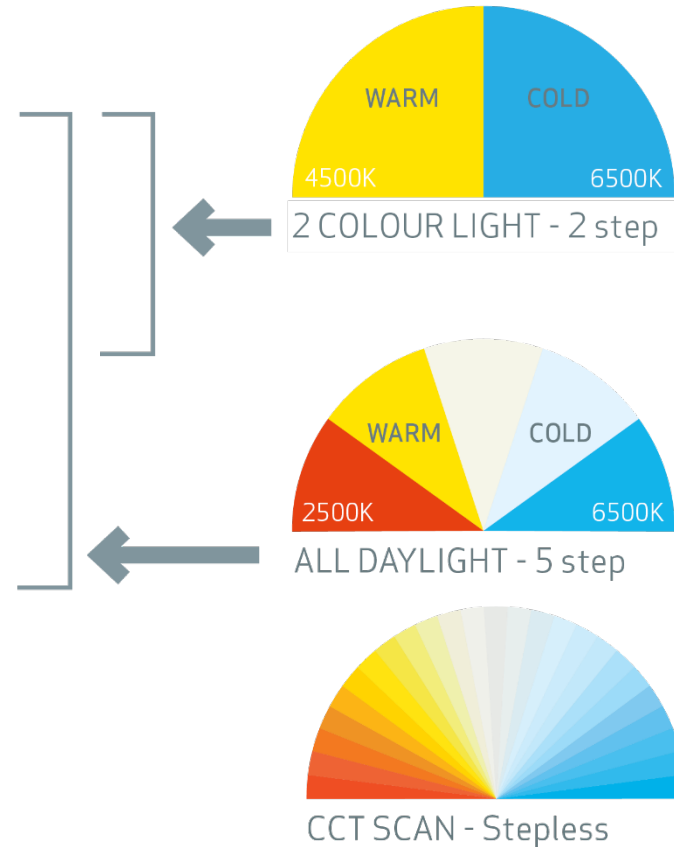



## APKA DO STEROWANIA ŚWIATŁEM POPRZECZ BLUETOOTH

- Pobierz apkę SCANGRIP na swój telefon, aby wykorzystać wszystkie możliwości sterowania światłem w codziennym użytkowaniu
- Kontroluj produkty zdalnie przy braku dostępu do nich, np. przy zamontowaniu ich na stojaku
- Apka SCANGRIP dostępna na zarówno na iOS jak i Android. [Kliknij, aby otworzyć Szybką Instrukcję Obsługi](#)

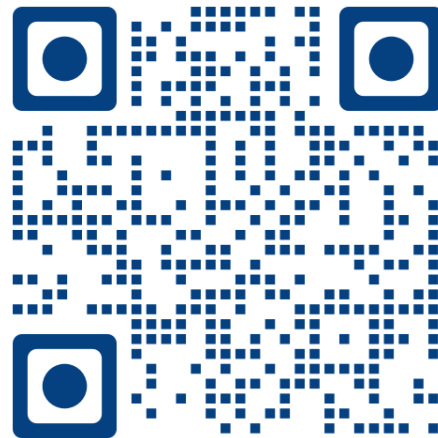

[Bezpośredni link do Apple App Store](#)  
[iOS](#)

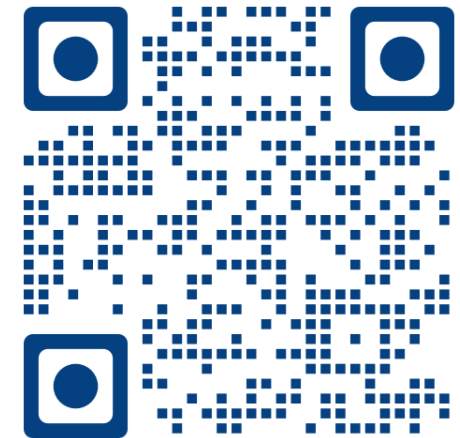

[Bezpośredni link do Android App Store Google](#)  
[Play](#)



# STEROWANIE BLUETOOTH

**SCANGRIP®**

INNOVATION FROM DENMARK

- Zastosowanie tej technologii pozwala pracować mądrzej
- Zdalne sterowanie produktami zamocowanymi na statywach bez możliwości dostępu
- Aplikacja SCANGRIP dostępna dla iOS i Android. [Kliknij, aby otworzyć Szybką Instrukcję Obsługi](#)

Kliknij na zdjęcie produktu, aby powrócić do grupy produktów group



Bluetooth

NOVA 12K



Bluetooth

NOVA SPS / CAS / CONNECT



Bluetooth

MULTIMATCH SPS



Bluetooth

AREA 10 SPS / CAS / CONNECT



Ściemniacz mocy w 5 zakresach  
10% - 100%  
Włącznik on/off  
Funkcja sterowania grupą, do 4 lamp  
Ustawienie kodu PIN i zmiany nazwy

Ściemniacz mocy w 5 zakresach  
10% - 100%  
Włącznik on/off, stan zasilania  
Funkcja sterowania grupą, do 4 lamp  
Ustawienie kodu PIN i zmiany nazwy

Ściemniacz mocy w 5 zakresach  
10% - 100%  
Włącznik on/off, stan zasilania  
Funkcja sterowania grupą, do 4 lamp  
Ustawienie kodu PIN i zmiany nazwy  
Ustawianie wartości CCT w zakresach od 2500K do 6500K

Ściemniacz mocy w 5 zakresach  
10% - 100%  
Włącznik on/off  
Funkcja sterowania grupą, do 4 lamp  
Ustawienie kodu PIN i zmiany nazwy  
Zmiana między światłem 360° i 180°

# STEROWANIE BLUETOOTH

**SCANGRIP®**

INNOVATION FROM DENMARK

- Zastosowanie tej technologii pozwala pracować mądrzej
- Zdalne sterowanie produktami zamocowanymi na statywach bez możliwości dostępu
- Aplikacja SCANGRIP dostępna dla iOS i Android. [Kliknij, aby otworzyć Szybką Instrukcję Obsługi](#)



Kliknij na zdjęcie produktu, aby powrócić do grupy produktów group

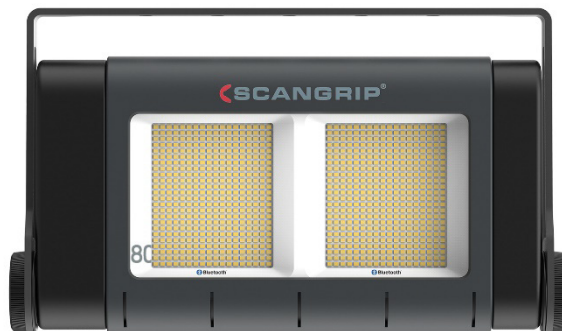

 Bluetooth®

## SITE LIGHT

Ściemniacz mocy w 4 zakresach

10% - 100%

Włącznik on/off

Funkcja sterowania grupą, do 4 lamp

Ustawienie kodu PIN i zmiany nazwy



## GWARANCJA 3 LATA

Gwarancja rozszerzona do 36 miesięcy w przypadku rejestracji produktu na stronie web.

Łatwe warunki:

- Lampy SCANGRIP muszą zostać zarejestrowane w ciągu 4 tygodni od daty zakupu.
- w przypadku reklamacji produktu wymagane będzie dowód zakupu i certyfikat wydruku gwarancji.
- 3 letnia gwarancja nie obejmuje akumulatorów i baterii oraz lamp serii LITE.
- 3 letnia gwarancja nie obejmuje usterek wynikających z zastosowania podzespołów innych niż oryginalne SCANGRIP, niewłaściwego użycia, wypadków lub innych przyczyn zewnętrznych.
- 3-letnia gwarancja nie dotyczy zestawów baterii SCANGRIP CAS.

**3**  
years  
warranty

PATENT PROTECTED

## CZĘŚCI ZAMIENNE

Produkty SCANGRIP cechują się odpornością mechaniczną i długą żywotnością i zostały stworzone dla profesjonalistów używających je w ekstremalnie wymagających warunkach.

Nawet, gdy wszystkie komponenty zastosowane w produktach, są wyjątkowo odporne na zużycie mechaniczne, niezbędne są części zamienne.

Użytkownicy produktów SCANGRIP nie muszą złomować lamp tylko dlatego, że ich komponenty się zepsuły.

Części zamienne dostępne są niemalże do wszystkich naszych produktów!

Przykład dostępnych Części zamiennych i Akcesoriów do lampy [NOVA 4K C+R](#)

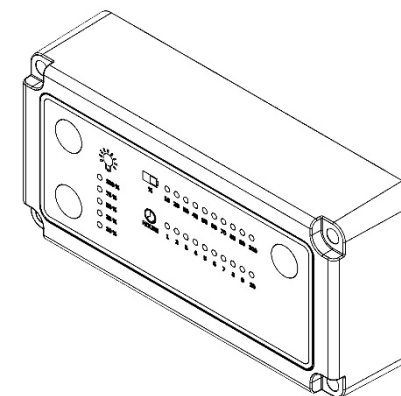



Zaprojektowane przez nas. Wyprodukowane przez nas.